



Synology NAS FS3600

Guia de instalação do hardware

Índice

Capítulo 1: Antes de começar

Conteúdo da embalagem.....	3
Visão geral do Synology FS3600.....	4
Especificações do hardware.....	5
Acessórios opcionais.....	6
Instruções de segurança.....	8

Capítulo 2: Configuração do hardware

Ferramentas e peças para a instalação de componentes.....	9
Instalar unidades.....	9
Instalar módulos de memória.....	11
Instalar placas adicionais PCIe.....	13
Instalar e remover kits de calha.....	15
Implementação e topologia da unidade de expansão.....	18
Iniciar o seu Synology NAS.....	19
Tabela de indicadores LED.....	20

Capítulo 3: Manutenção do sistema

Substituir a ventoinha do sistema.....	21
Substituir a fonte de alimentação (PSU).....	23
Guia para resolução inicial de problemas.....	23

Capítulo 4: Instalar o DSM no Synology NAS



Instalar o DSM com o Web Assistant.....	24
Saiba mais.....	24

Antes de começar

O Synology NAS FS3600 é um servidor empresarial constituído por hardware de sistema e pelo sistema operativo de software DiskStation Manager (DSM). Este manual irá orientá-lo ao longo de todos os aspetos de configuração do seu FS3600, incluindo os componentes de hardware, os procedimentos de configuração, a manutenção do sistema e as instruções iniciais para resolução de problemas.

Nota: todas as imagens abaixo são meramente ilustrativas e podem diferir do produto real.

Conteúdo da embalagem

1 unidade principal	2 cabos de alimentação CA
	
	<p data-bbox="1002 909 1374 936">100 parafusos para unidades de 2,5"</p> 

Visão geral do Synology FS3600

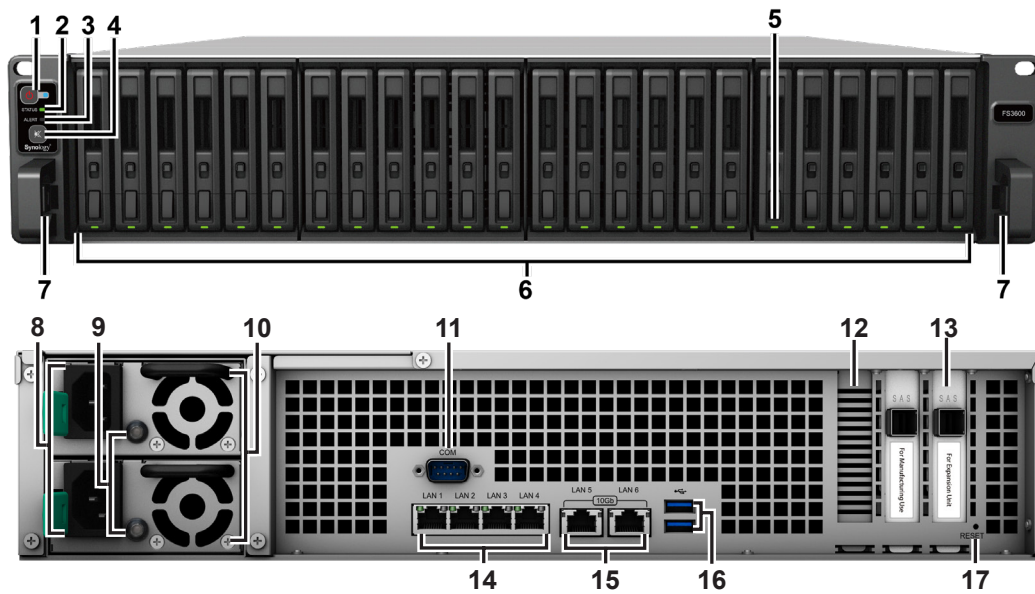

N.º	Nome do artigo	Localização	Descrição
1	Botão e indicador de alimentação	Parte frontal	1. Prima para ligar o FS3600. 2. Para desligar o FS3600, mantenha premido até ouvir um sinal sonoro e o LED de alimentação começar a piscar.
2	Indicador de estado		Apresenta o estado do sistema. Para obter mais informações, consulte "Tabela de indicadores LED".
3	Indicador de alerta		Apresenta avisos relacionados com a ventoinha ou a temperatura. Para obter mais informações, consulte "Tabela de indicadores LED".
4	Botão de desligar sinal sonoro		Prima para desativar o sinal sonoro emitido quando ocorre uma avaria.
5	Indicador de estado da unidade		Apresenta o estado das unidades. Para obter mais informações, consulte "Tabela de indicadores LED".
6	Tabuleiro de unidades		Instale as unidades (unidade de disco rígido ou de estado sólido) aqui.
7	Lingueta de libertação do kit de calha		Prima e mantenha premida para libertar o FS3600 do bloqueio do kit de calha. ¹
8	Porta de alimentação	Parte posterior	Ligue aqui os cabos de alimentação.
9	Indicador da PSU e botão de desligar sinal sonoro		1. Apresenta o estado da unidade de alimentação (PSU). Para obter mais informações, consulte "Tabela de indicadores LED". 2. Prima para desativar o sinal sonoro emitido quando ocorre uma avaria.
10	Ventoinha da PSU		Dissipa o calor em excesso e arrefece a PSU.
11	Porta de consola		Esta porta está reservada apenas para questões de produção.
12	Ranhura de expansão PCI Express		Suporta uma placa de expansão de interface de rede PCIe x8.
13	Porta SAS OUT		Ligue a Unidade de expansão Synology à porta SAS OUT no lado direito. ²
14	Porta LAN de 1 GbE		Ligue aqui os cabos de rede RJ-45.
15	Porta LAN de 10GbE-T		Ligue aqui os cabos de rede RJ-45.
16	Porta USB 3.0		Ligue aqui as unidades externas, impressoras USB ou outros dispositivos USB ao FS3600.
17	Botão de reposição		1. Mantenha premido até ouvir um sinal sonoro para restaurar o endereço IP, o DNS Server e a palavra-passe predefinidos para a conta admin . 2. Prima sem soltar até ouvir um sinal sonoro e, em seguida, prima sem soltar novamente até ouvir três sinais sonoros para regressar ao estado "Não instalado" do FS3600, para que seja possível reinstalar o DiskStation Manager (DSM).

¹ Para obter mais informações acerca da instalação do kit de calha, consulte o Guia de instalação rápida que acompanha o kit de calha.

² Para obter mais informações sobre a Unidade de expansão Synology suportada pelo seu Synology NAS, visite www.synology.com.

Especificações do hardware

Item	FS3600
Unidade interna	Unidade SAS (SSD e HDD) de 2,5" ou SSD SATA x 24
Capacidade total interna máxima	92,16 TB (24 SSD de 3,84 TB)
Porta de dispositivo externo	<ul style="list-style-type: none"> • 2 USB 3.0 • 1 SAS OUT
Porta LAN	<ul style="list-style-type: none"> • 4 de 1 GbE (RJ-45) • 2 de 10 GBase-T (RJ-45)
Ranhura PCIe	1 ranhura Gen3 x8 (ligação x8)
Dimensões (A x L x P) (mm)	<ul style="list-style-type: none"> • 88 x 482 x 724 (inclui saliências do servidor) • 88 x 430,5 x 692
Peso (kg)	14,9
Cliente suportado	<ul style="list-style-type: none"> • Windows 7 e posterior • macOS 10.12 e posterior
Sistema de ficheiros	<ul style="list-style-type: none"> • Internos: Btrfs, ext4 • Externos: Btrfs, ext4, ext3, FAT32, NTFS, HFS+, exFAT¹
Tipo de RAID suportado	<ul style="list-style-type: none"> • Basic • JBOD • RAID 0 • RAID 1 • RAID 5 • RAID 6 • RAID 10 • Synology RAID F1
Certificação de agências	<ul style="list-style-type: none"> • FCC Classe A • CE Classe A • BSMI Classe A • VCCI • EAC • RCM • Compatível com RoHS
Hibernação de HDD	Sim
Ligar/desligar agendado	Sim
Reativação por LAN	Sim
Localização de idiomas	<ul style="list-style-type: none"> • English • Deutsch • Français • Italiano • Español • Dansk • Norsk • Svensk • Nederlands • Русский • Polski • Magyar • Português do Brasil • Português Europeu • Türkçe • Český • 日本語 • 한국어 • ไทย • 繁體中文 • 简体中文
Requisito de ambiente	<ul style="list-style-type: none"> • Tensão da linha: 100 V a 240 V CA • Frequência: 50/60 Hz • Temperatura de funcionamento: 0 °C a 35 °C (32 °F a 95 °F) • Temperatura de armazenamento: -20 °C a 60 °C (-5 °F a 140 °F) • Humidade relativa: 5% a 95% de HR



Nota: as especificações do modelo estão sujeitas a alteração sem aviso prévio. Consulte www.synology.com para obter as informações mais recentes.

¹ O suporte para exFAT pode ser ativado através da compra e transferência do exFAT Access no Centro de pacotes.

Acessórios opcionais



Com os acessórios Synology, é possível personalizar o seu Synology NAS para se adaptar a diferentes ambientes empresariais sem ter de se preocupar com a compatibilidade e a estabilidade. Visite www.synology.com/compatibility para obter mais informações.

- **Módulo de memória**



Nome do modelo	Imagem	Descrição
D4RD-2666-16G		DDR4-2666 ECC DIMM de 16 GB registada
D4RD-2666-32G		DDR4-2666 ECC DIMM de 32 GB registada

Nota: é necessário utilizar o D4RD-2666-16G com módulos de memória idênticos da mesma capacidade e frequência.

- **Placa adicional PCIe**

Nome do modelo	Imagem	Descrição
E10G18-T2		Placa de interface de rede de duas portas de 10 GbE RJ-45
E10G18-T1		Placa de interface de rede de uma porta de 10 GbE RJ-45
E10G17-F2		Placa de interface de rede de duas portas de 10 GbE SFP+





- **Unidade de expansão**

Nome do modelo	Imagem	Descrição
RX1217sas		Unidade de expansão de montagem em rack de 12 compartimentos 2U, compatível com unidades SAS/SATA de 3,5"/2,5"
RX2417sas		Unidade de expansão de montagem em rack de 24 compartimentos 2U, compatível com unidades SAS/SATA de 2,5"





- **Kit de calha**

Nome do modelo	Imagem	Descrição
RKS1317		Soluções de calha deslizante

- **Peça sobresselente**

Nome do modelo	Imagem	Descrição
Tabuleiro de disco (tipo R1)		Tabuleiro de unidades de 2,5"
VENTOINHA 80*80*32_6		Módulo da ventoinha do sistema
PSU 500W-RP Module_2		Módulo da PSU redundante
PSU 500W-RP SET_2		Conjunto da PSU redundante (1 caixa, 2 módulos da PSU)

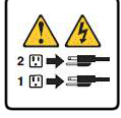
Instruções de segurança

	Mantenha afastado da luz solar direta e de produtos químicos. Certifique-se de que o ambiente não está sujeito a alterações bruscas de temperatura ou humidade.
	Coloque o produto sempre com o lado correto para cima.
	Não coloque perto de qualquer tipo de líquido.
	Antes de proceder à limpeza, desligue o cabo de alimentação. Limpe com papel absorvente húmido. Não utilize produtos de limpeza químicos nem em forma de aerossol.
	Para evitar que a unidade caia, não a coloque em carrinhos nem em qualquer superfície instável.
	O cabo de alimentação deve ser ligado a uma fonte de alimentação com a tensão correta. Certifique-se de que a tensão de CA fornecida é correta e estável.
	Para desligar toda a corrente elétrica do dispositivo, certifique-se de que todos os cabos de alimentação estão desligados da fonte de alimentação.
	Existe risco de explosão se a bateria for substituída por uma bateria de tipo incorreto. Elimine as baterias usadas de forma adequada.

Configuração do hardware

Ferramentas e peças para a instalação de componentes

Prepare as ferramentas e peças abaixo antes de configurar o seu Synology NAS:

- Uma chave de fendas
- Pelo menos uma unidade SSD (SAS/SATA) de 2,5" ou HDD (SAS apenas) (visite www.synology.com/compatibility para consultar modelos de unidades compatíveis).

Aviso: se instalar uma unidade que contenha dados, o sistema irá formatar a unidade e apagar todos os dados existentes. Faça uma cópia de segurança de todos os dados importantes antes de instalar.

- Kit de montagem de calha (consulte a secção **Acessórios opcionais** para saber qual kit de calha é adequado para instalação no armário)

Aviso: sugerimos que instale o seu Synology NAS num armário antes de instalar quaisquer unidades dado que o peso elevado aumentará a dificuldade da instalação.

Instalar unidades

Siga os passos abaixo para a instalação de unidades:

- 1 Abra o tabuleiro de unidades.

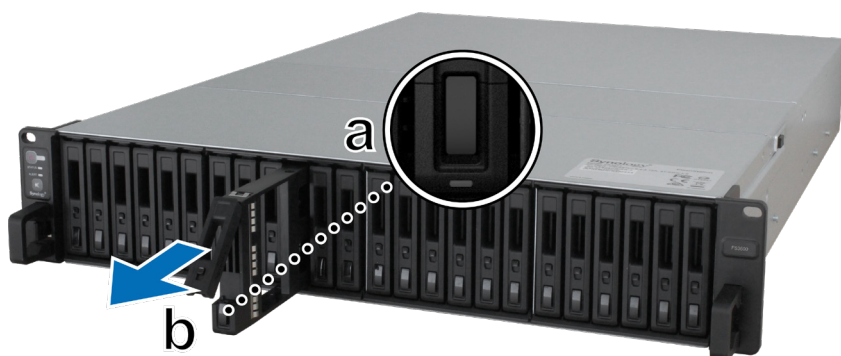

a Localize o pequeno botão na parte inferior do manípulo do tabuleiro de unidades. Prima o botão para baixo, e o manípulo do tabuleiro de unidades sairá.

b Puxe o manípulo do tabuleiro de unidades para fora, como ilustrado.

- 2 Coloque a unidade no tabuleiro de unidades. Aperte os parafusos nos quatro locais indicados abaixo para fixar a unidade.

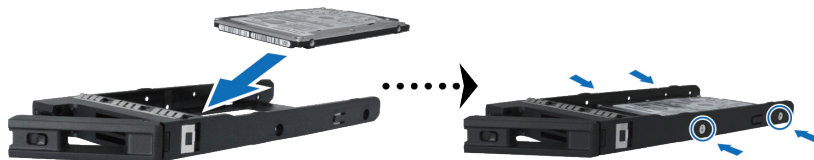

- 3 Introduza o tabuleiro de unidades carregado no respetivo compartimento vazio.



Nota: certifique-se de que o tabuleiro é pressionado até ao fundo. Caso contrário, é possível que a unidade não funcione devidamente.

- 4 Empurre o manípulo para dentro para prender o tabuleiro de unidades.
- 5 Empurre o interruptor no manípulo do tabuleiro de unidades para a parte inferior, para trancar o tabuleiro de unidades.

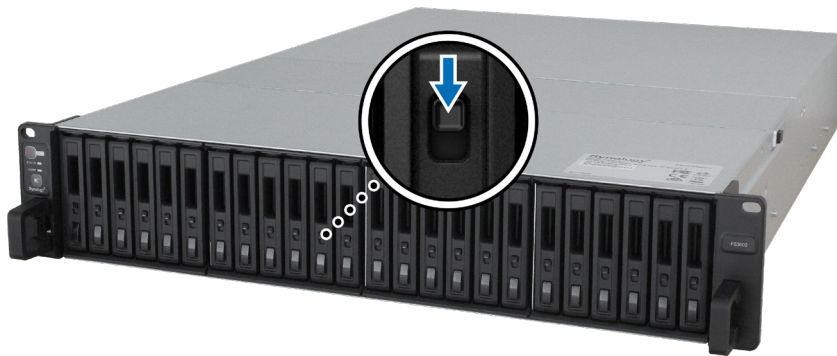

- 6 Repita os passos acima para montar as outras unidades que preparou.
- 7 As unidades são numeradas tal como apresentado abaixo.



Nota: sugerimos a instalação de unidades do mesmo tamanho para otimizar a utilização da capacidade da unidade ao criar volumes RAID.

Instalar módulos de memória

Deve instalar módulo(s) de memória Synology original(is) para garantir a compatibilidade e a fiabilidade do sistema. Certifique-se de que segue as configurações abaixo relativas à sequência de instalação sugerida de diferentes capacidades de memória; caso contrário, o sistema pode não arrancar corretamente ou o desempenho e a estabilidade do sistema podem ser afetados.

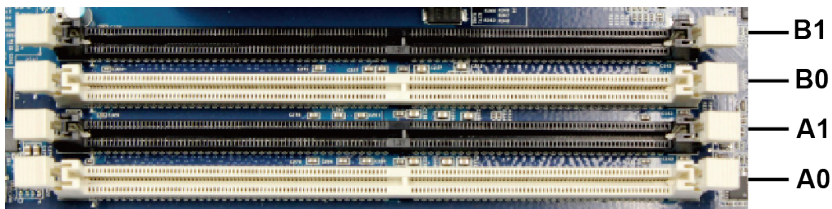

A0	A1	B0	B1	Memória total
16 GB	-	-	-	16 GB
32 GB	-	-	-	32 GB
16 GB	-	16 GB	-	32 GB
16 GB	16 GB	16 GB	-	48 GB
16 GB	16 GB	16 GB	16 GB	64 GB
32 GB	-	32 GB	-	64 GB
32 GB	32 GB	32 GB	-	96 GB
32 GB	32 GB	32 GB	32 GB	128 GB

Nota: é necessário utilizar módulos de memória idênticos da mesma capacidade e frequência.

Siga os passos abaixo para instalar, verificar ou remover um módulo de memória do FS3600.

Para instalar o módulo RAM:

- 1 Desligue o seu FS3600. Desligue todos os cabos ligados ao seu FS3600 para evitar possíveis danos.
- 2 Remova o parafuso na parte traseira do FS3600. Puxe a tampa traseira superior e afaste-a.

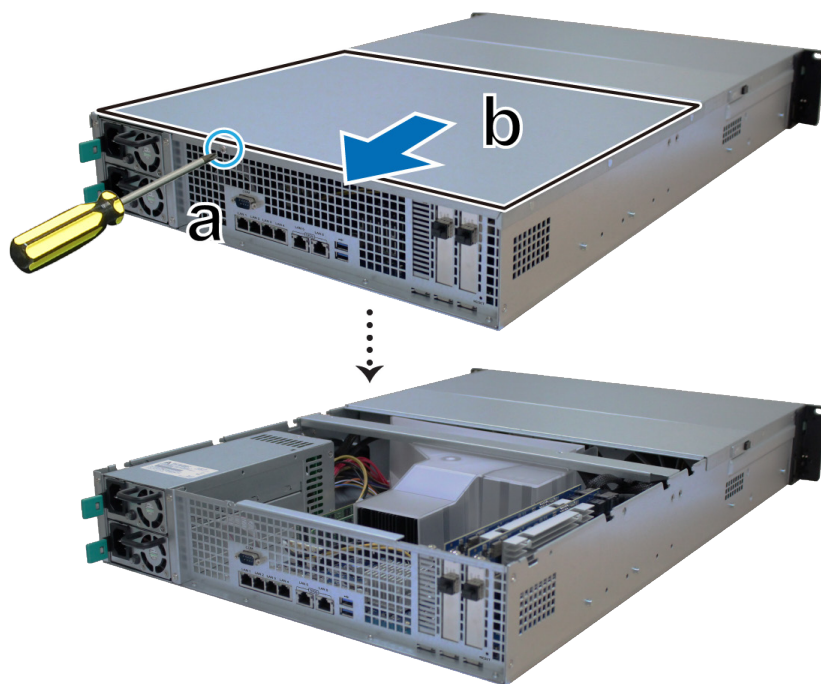

Nota: quando retira a tampa traseira superior, os componentes internos sensíveis ficam expostos. Evite tocar noutros elementos para além do conjunto da memória quando remover ou adicionar memória.

3 Insira o novo módulo de memória na ranhura:

- a Pressione os grampos de fixação na ranhura para os lados.
- b Alinhe o entalhe na extremidade dourada do módulo com o entalhe na ranhura de memória.
- c Pressione o módulo de memória para baixo, com firmeza e pressão uniforme. Se o módulo estiver corretamente inserido, os grampos de fixação encaixam na respectiva posição.

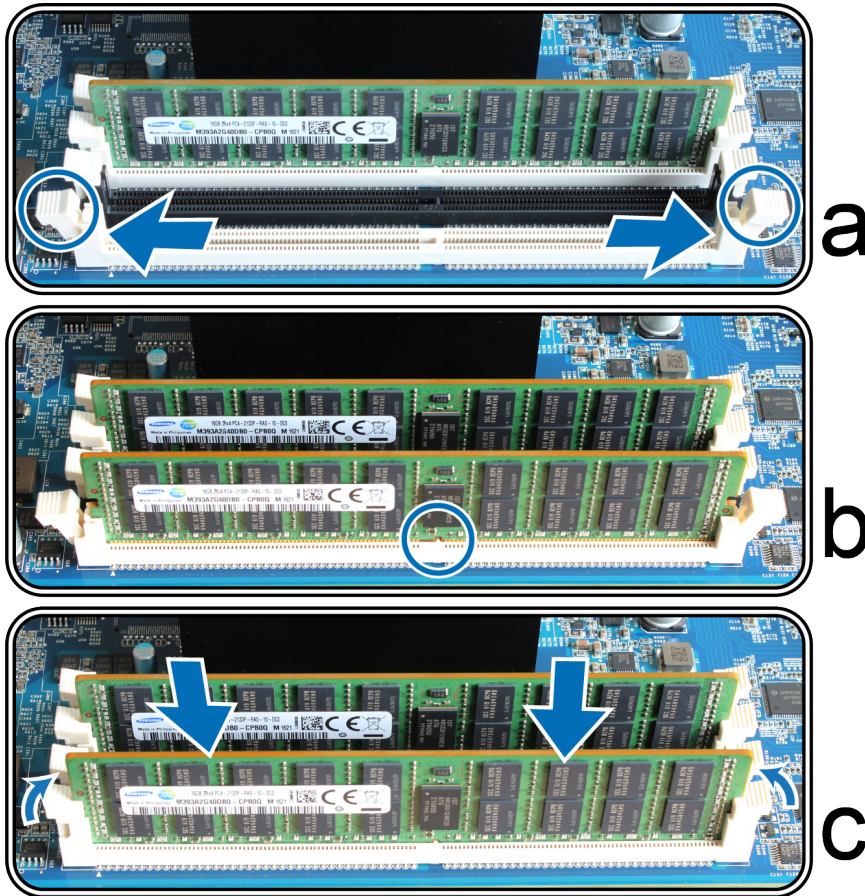

Nota: segure o módulo de memória pelas extremidades, não toque nos conectores dourados.

4 Volte a colocar a tampa traseira superior que levantou no passo 2.

- a Alinhe os hexágonos na lateral da tampa traseira superior com as ranhuras na extremidade do chassis e pressione a tampa traseira superior para a devida posição.

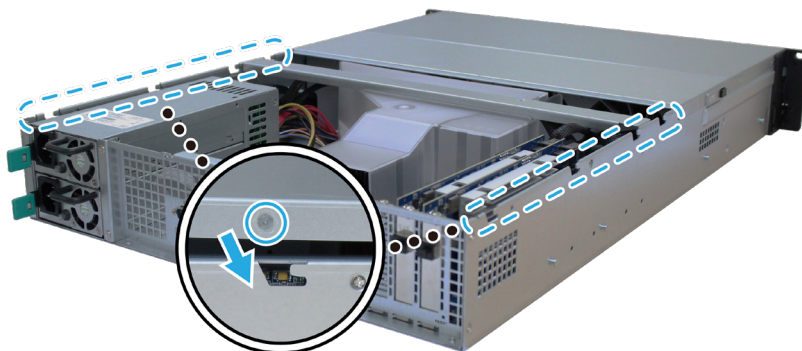

- b Volte a colocar e aperte o parafuso que retirou no passo 2.

Para garantir que o FS3600 reconhece a nova capacidade de memória:

- 1 Inicie sessão no DSM como **admin** ou como um utilizador pertencente ao grupo **administrators**.
- 2 Verifique a **Memória física total** em **Painel de controlo > Centro de informações**.

Para remover o módulo RAM:

- 1 Siga os passos 1 e 2 da secção **Para instalar o módulo RAM** para desligar o FS3600, desligue os cabos e, em seguida, retire a tampa traseira superior.
- 2 Corte a abraçadeira para cabos antes de remover o módulo de memória. (O módulo de memória pré-instalado é seguro por uma abraçadeira para evitar que os cabos se soltem durante a entrega.)

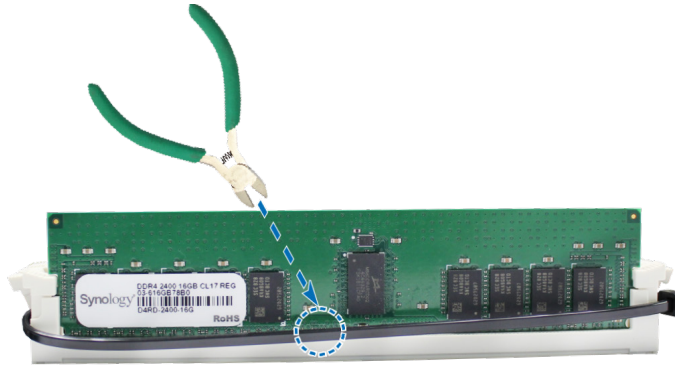

Nota: evite tocar nos componentes da placa principal quando cortar a abraçadeira para cabos.

- 3 Desencaixe os grampos de fixação da memória puxando-os para fora e o módulo solta-se da respetiva ranhura.
- 4 Siga o passo 4 da secção **Para instalar o módulo RAM** para recolocar a tampa superior.

Instalar placas adicionais PCIe

O FS3600 dispõe de uma ranhura PCIe x8 para expansão opcional através de placas adicionais, permitindo a instalação de placas de interface de rede.

Para instalar as placas de interface de rede:

- 1 Desligue o seu FS3600. Desligue todos os cabos ligados ao seu FS3600 para evitar possíveis danos.
- 2 Abra o FS3600 seguindo o passo 2 da secção **Para instalar o módulo RAM**.
- 3 Instale a placa de interface de rede.
 - a Remova o parafuso que prende a tampa da ranhura de expansão.
 - b Levante a tampa da ranhura de expansão.

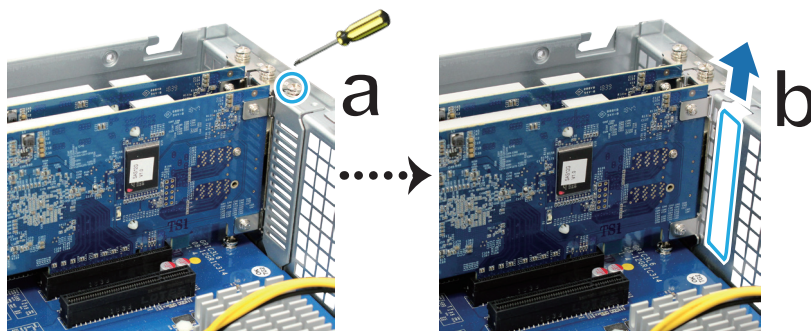

c Alinhe o conector da placa com a ranhura de expansão e insira a placa na ranhura.

C

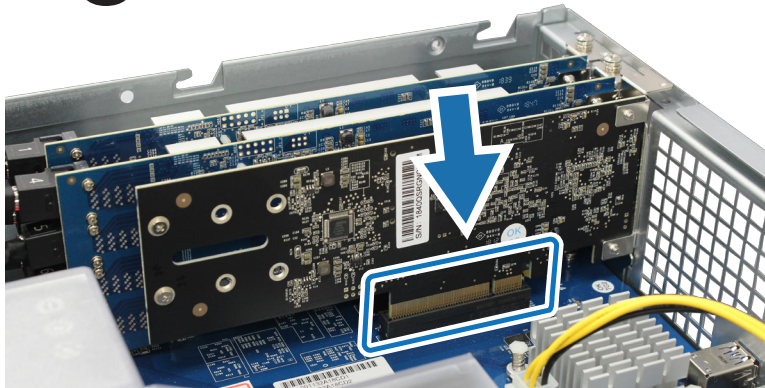

Nota: certifique-se de que o conector está bem inserido. Caso contrário, é possível que a placa de interface de rede não funcione devidamente.

d Volte a colocar e aperte o parafuso que removeu no passo 3-a para prender a placa acabada de inserir.

d

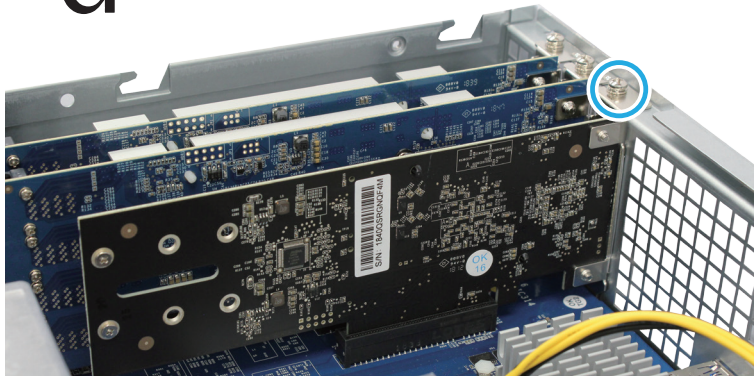

4 Repita o passo 3 para instalar a outra placa de interface de rede para o seu FS3600.

5 Coloque novamente a tampa traseira superior seguindo o passo 4 da secção **Para instalar o módulo RAM**.

Instalar e remover kits de calha

Aqui usamos o RKS1317 como exemplo ilustrativo da instalação ou remoção dos kits de calha. Para obter mais informações acerca da instalação do kit de calha, consulte o Guia de instalação rápida que acompanha o kit de calha.

Front

Rear



Para instalar o kit de calha:

- 1 Para instalar o kit de calha na rack
 - a Ligue a extremidade traseira da montagem do kit de calha à rack.
 - b Deslize o engate frontal para fora e insira os suportes nos orifícios da rack.

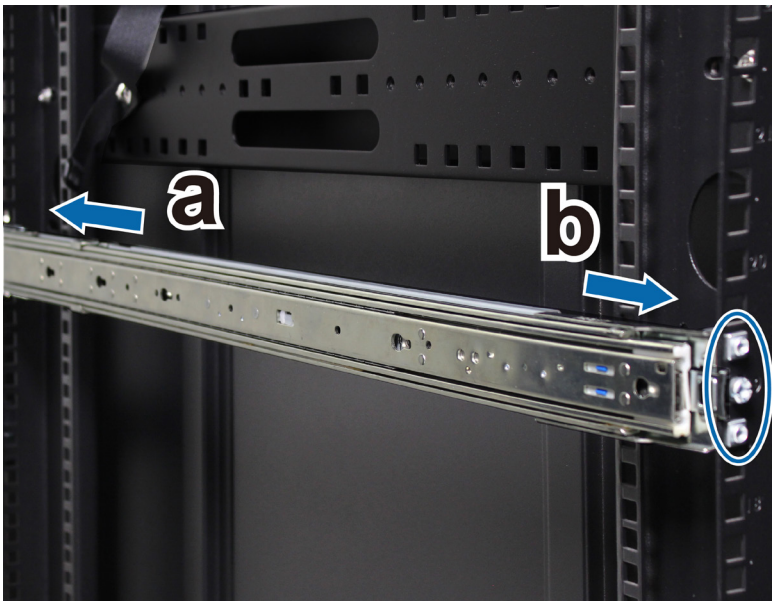

- 2 Expanda e retire a calha interior da montagem.

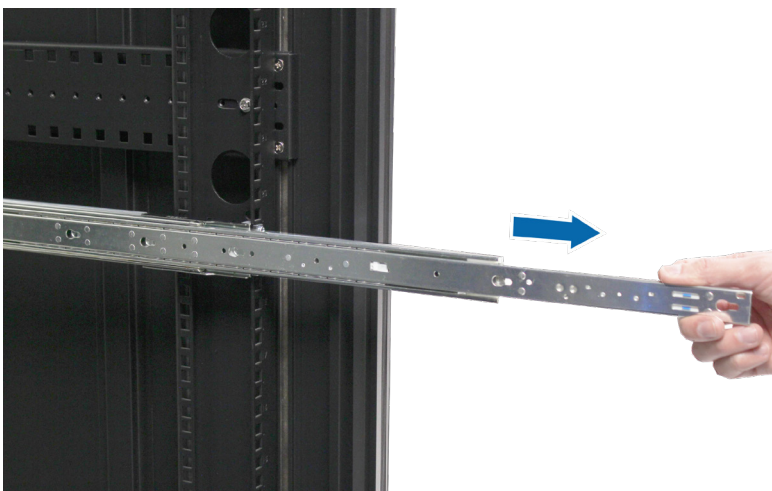

- 3 Alinhe os orifícios de fixação da calha interior com a lateral do chassis e deslize para trás para ligar a calha interior.

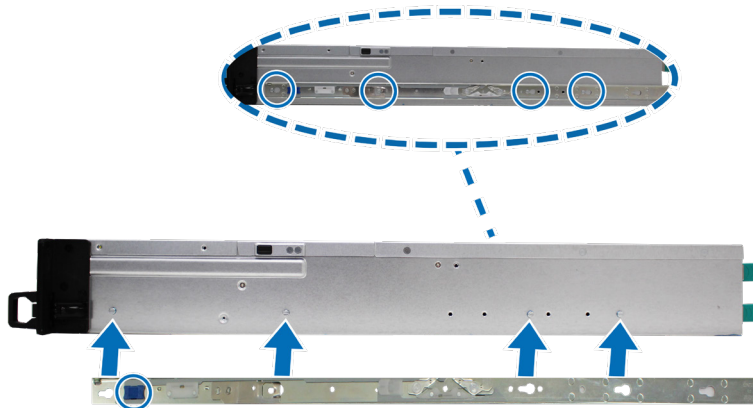

- 4 Com a ajuda de outra pessoa, alinhe cuidadosamente a calha interior com a montagem da calha exterior.

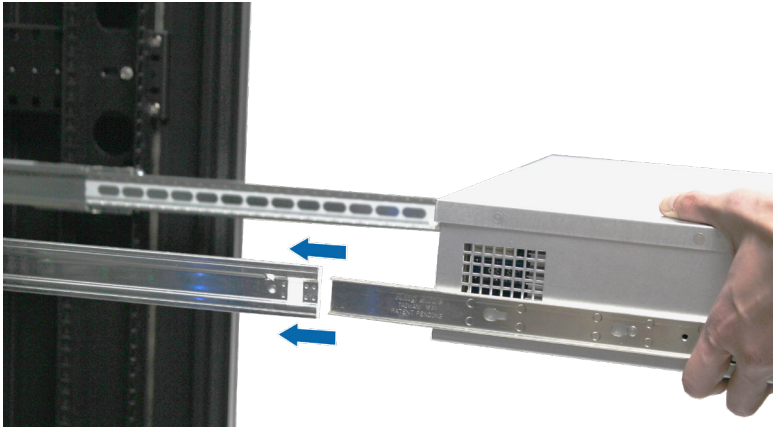

- 5 Puxe e segure o engate frontal da calha interior para desbloquear a calha interior e empurre o chassis em direção à rack. Use as porcas e os parafusos da caixa incluídos no pacote do kit de calha para fixar o chassis na rack, se necessário.



Para remover o kit de calha:

- 1 Para remover o chassis da rack, segure as linguetas de liberação do kit de calha nos suportes das saliências e puxe o chassis para fora da rack.



- 2 Com a ajuda de outra pessoa, remova cuidadosamente o chassis da rack. Em seguida, deslize para a frente para remover a calha interior do chassis.

Implementação e topologia da unidade de expansão

O FS3600 suporta a ligação de até duas unidades de expansão com RX2417sas (24 compartimentos) e RX1217sas (12 compartimentos), proporcionando uma expansão de armazenamento perfeita sempre que necessário. Esta secção guiá-lo-á pelos passos necessários para ligar as unidades de expansão ao seu Synology NAS.

Para ligar a RX1217sas/RX2417sas ao FS3600:

- 1 Ligue uma extremidade do cabo de expansão à porta SAS OUT do seu FS3600 e a outra à porta SAS IN da RX1217sas/RX2417sas. Certifique-se de que a faixa de libertação (a azul) do cabo está virada **para a direita** ao ligar ao FS3600 e de que o cabo está virado **para cima** ao ligar à RX1217sas/RX2417sas; caso contrário, o FS3600 e a unidade de expansão não ficarão ligados corretamente.

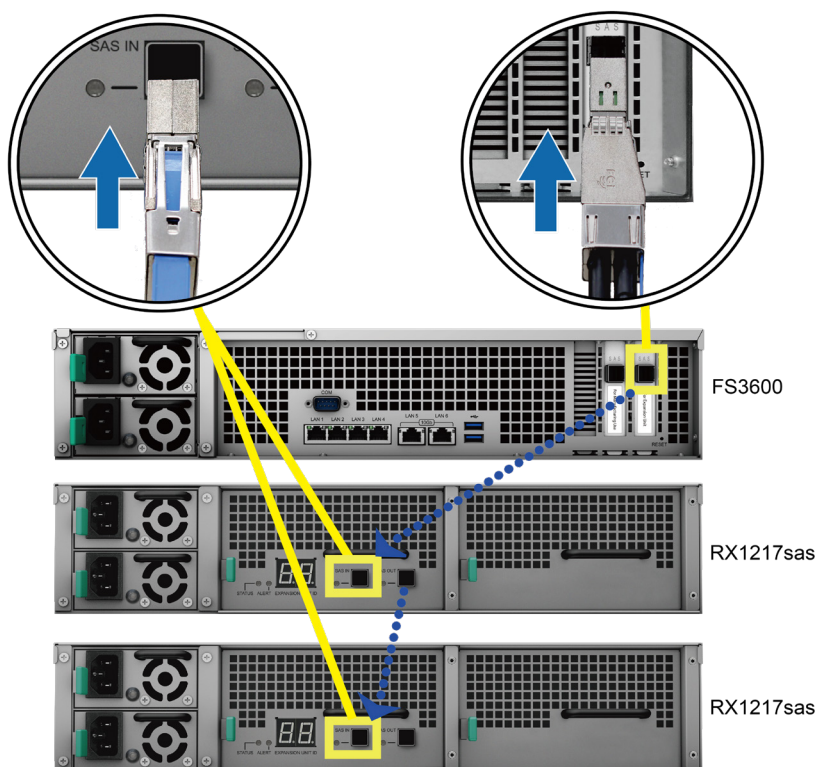

- 2 Ligue uma extremidade do(s) cabo(s) de alimentação à porta de alimentação da RX1217sas/RX2417sas e a outra extremidade à(s) tomada(s) elétrica(s). A RX1217sas/RX2417sas ligar-se-á automaticamente após os cabos de alimentação estarem corretamente ligados.



Nota: a RX1217sas/RX2417sas está equipada com sistema de alimentação redundante, permitindo a ligação de dois cabos de alimentação. O sistema pode ser ligado com apenas um dos cabos de alimentação, mas recomendamos a utilização dos dois cabos de alimentação para evitar falhas de energia inesperadas.

Importante: não retire o cabo de expansão enquanto o dispositivo anfitrião ainda está ligado. Fazê-lo pode resultar na perda de dados.

- 3 Prima o botão de alimentação no painel frontal para ligar o seu FS3600. A ID da unidade de expansão RX1217sas/RX2417sas ligada ao FS3600 será exibida em sequência no painel traseiro.

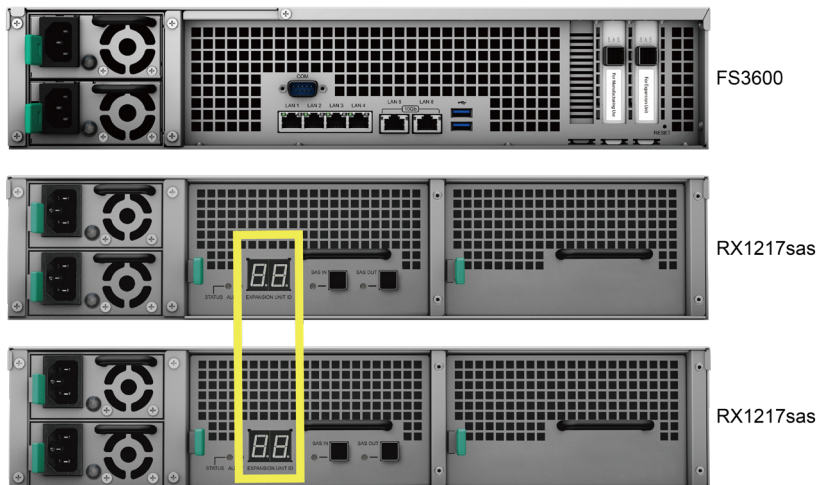

Nota: mesmo com o Synology NAS e unidade(s) de expansão ligados, pode ainda expandir com uma ou mais unidades de expansão caso seja necessário. Para tal, repita os passos acima para ligar os cabos de expansão e cabos de alimentação das outras unidades de expansão. As unidades de expansão ligar-se-ão automaticamente se estiverem conectadas corretamente e a ID da unidade de expansão será exibida em conformidade após alguns segundos (se o DSM estiver corretamente instalado no servidor Synology NAS).

Iniciar o seu Synology NAS

Para iniciar o seu FS3600:

- 1 Ligue uma extremidade de cada cabo de alimentação às portas de alimentação na parte posterior do FS3600 e a outra extremidade a uma tomada elétrica.
- 2 Ligue, pelo menos, um cabo LAN a uma das portas LAN e a outra extremidade ao computador, router ou hub.

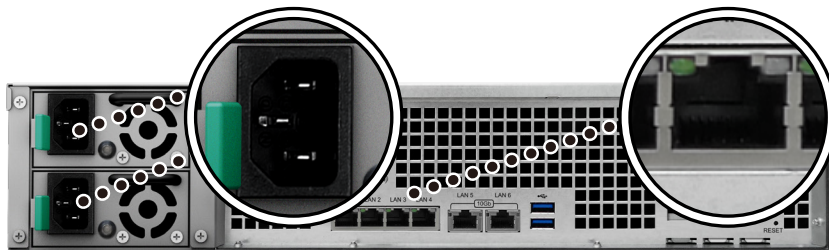

- 3 Prima o botão de alimentação para ligar o FS3600.



Parabéns! O seu Synology NAS está agora online e é detetável por um computador da rede.

Tabela de indicadores LED

Indicador LED	Cor	Estado	Descrição
Alimentação	Azul	Estático	Ligado
		Intermitente	A arrancar/a encerrar
	Apagado		Desligado
STATUS	Verde	Estático	Volume normal
	Laranja	Intermitente	Volume degradado/falha do volume
			Volume não criado
	Apagado		DSM não instalado
Apagado		Hibernação de HDD	
ALERT	Laranja	Intermitente	Falha da ventoinha/sobreaquecimento
	Apagado		Sistema normal
Indicador de estado da unidade (no tabuleiro)	Verde	Estático	Unidade preparada e inativa
		Intermitente	A aceder à unidade
	Vermelho	Estático	Erro na unidade/Porta desativada ¹
	Apagado		Sem unidade interna
Indicador da PSU	Verde	Estático	Fonte de alimentação normal
	Apagado		Fonte de alimentação desligada
1 GbE LAN traseira (no lado esquerdo do conector)	Verde	Estático	Rede ligada
		Intermitente	Rede ativa
	Apagado		Sem rede
1 GbE LAN traseira (no lado direito do conector)	Verde	Estático	Ligado a 1 Gbps
	Laranja	Estático	Ligado a 100 Mbps
	Apagado		Ligado a 10 Mbps/Sem rede
10 GbE LAN traseira (no lado esquerdo do conector)	Verde	Estático	Rede ligada
		Intermitente	Rede ativa
	Apagado		Sem rede
10 GbE LAN traseira (no lado direito do conector)	Verde	Estático	Ligado a 10 Gbps
	Laranja		Ligado a 1 Gbps
	Apagado		Sem rede

Nota: as especificações do modelo estão sujeitas a alteração sem aviso prévio. Consulte www.synology.com para obter as informações mais recentes.

¹ Experimente reiniciar o Synology NAS ou reintroduzir a(s) unidade(s) e, em seguida, execute a ferramenta de diagnóstico HDD/SSD do fabricante para verificar o estado de funcionamento da(s) unidade(s). Se conseguir iniciar sessão no DSM, execute o teste S.M.A.R.T. integrado, para analisar a(s) unidade(s). Se o problema persistir, contacte o Suporte técnico da Synology para obter ajuda.

Manutenção do sistema

Substituir a ventoinha do sistema

Se uma ventoinha do sistema avariar, siga as instruções abaixo para abrir o compartimento do FS3600 e substituir a ventoinha avariada.

- 1 Prima os pequenos botões localizados nas laterais do FS3600.



- 2 Levante para retirar a cobertura da ventoinha.



- 3 As ventoinhas estão numeradas conforme indicado abaixo.



4 Encontre a ventoinha avariada. Levante a ventoinha para a remover.

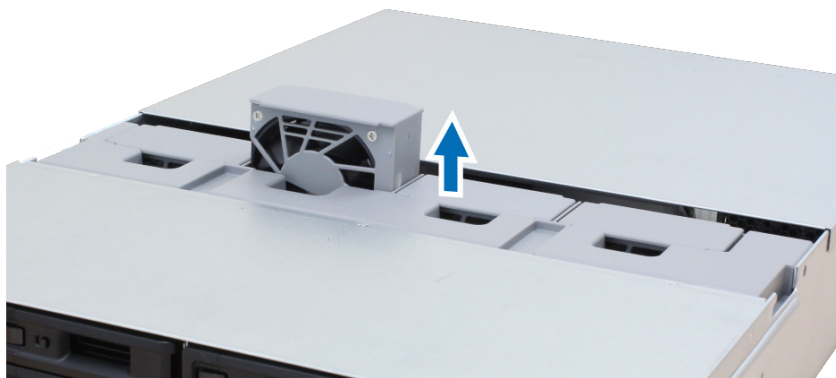

5 Prepare uma nova ventoinha e introduza-a no FS3600. Certifique-se de que a ventoinha está corretamente alinhada, como ilustrado abaixo.

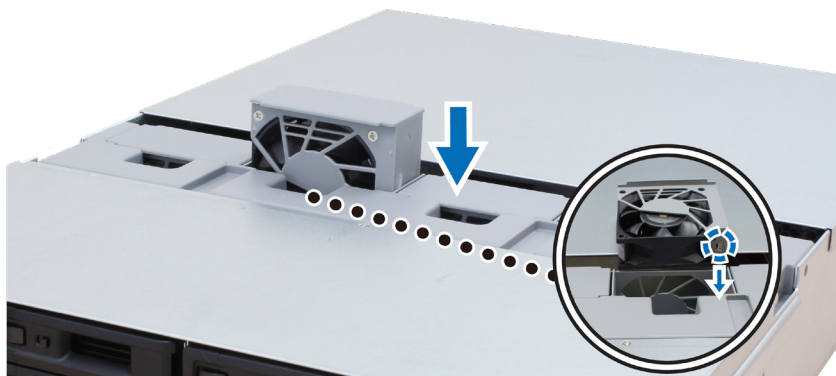

Substituir a fonte de alimentação (PSU)

Se uma PSU ou a respetiva ventoinha avariar, siga as instruções abaixo para substituir a PSU avariada.

- 1 Desligue o cabo de alimentação da PSU a substituir.

Nota: ao pressionar o botão **Desligar sinal sonoro**, pode silenciar o sinal sonoro longo quando este for audível.

- 2 Empurre a alavanca da PSU no painel traseiro, na direção indicada.
- 3 Retire a PSU do seu FS3600.

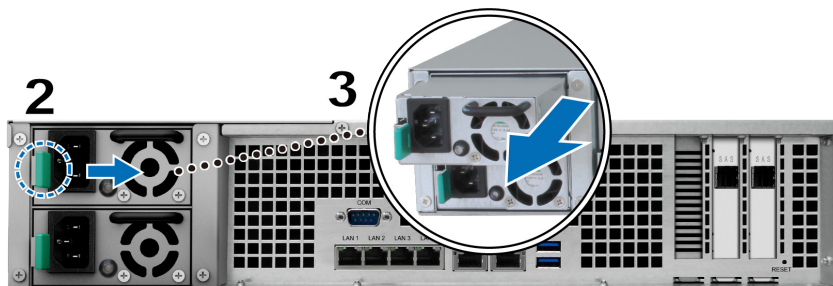

- 4 Prepare uma nova PSU e empurre-a para trás na ranhura até ouvir um clique.

Guia para resolução inicial de problemas

Selecionámos vários artigos úteis relativos a perguntas frequentes para o ajudar na resolução inicial de problemas no seu Synology NAS:

- Gerais
 - [O que posso fazer para solucionar problemas de ligação no NAS?](#)
 - [Qual é a largura do meu servidor Synology NAS?](#)
- Unidade de disco rígido
 - [Como escolher o HDD adequado para o meu Synology NAS](#)
 - [Como diagnosticar o estado de funcionamento das unidades quando receber um aviso de setor danificado](#)
 - [Como corrigir uma falha de disco rígido e recuperar os dados dos seus discos rígidos](#)
- Memória
 - [Existem alguns requisitos para instalar ou expandir a capacidade de memória do sistema?](#)
 - [Como posso executar um teste de memória no meu Synology NAS?](#)
- LED
 - [Como reconheço um Synology NAS a hibernar através dos indicadores LED?](#)
 - [O que posso fazer se o LED STATUS estiver sempre intermitente a laranja?](#)
 - [Porque não consigo instalar o meu Synology NAS e porque o indicador LED de alimentação está constantemente intermitente?](#)
- Ventoinha
 - [Que tipo de modos de velocidade de ventoinha estão disponíveis no meu Synology NAS?](#)

Instalar o DSM no Synology NAS

Após a conclusão da configuração de hardware, instale o DiskStation Manager (DSM) (sistema operativo da Synology baseado num browser) no FS3600.

Instalar o DSM com o Web Assistant

O FS3600 é fornecido com uma ferramenta integrada chamada **Web Assistant** que o ajuda a transferir a versão mais recente do DSM a partir da Internet e a instalá-la no FS3600. Para utilizar o Web Assistant, siga os passos abaixo.

- 1 Ligue o FS3600.
- 2 Abra um browser de Internet num computador ligado à mesma rede do FS3600.
- 3 Introduza um dos seguintes endereços na barra de endereços do browser:
 - a find.synology.com
 - b synologynas:5000
- 4 O Web Assistant é iniciado no browser da Web. Este irá procurar e encontrar o Synology NAS na rede local. O estado do FS3600 deve ser **Não instalado**.



- 5 Clique em **Ligar** para iniciar o processo de configuração e siga as instruções no ecrã.

Nota:

1. o Synology NAS tem de estar ligado à Internet para instalar o DSM com o Web Assistant.
2. Browsers sugeridos: Chrome, Firefox.
3. O Synology NAS e o computador têm de estar na mesma rede local.

- 6 Se interromper acidentalmente o processo de instalação antes de estar concluído, inicie sessão no DSM como **admin** (nome predefinido da conta de administrador) e deixe a palavra-passe em branco.

Saiba mais

Parabéns! O FS3600 está agora pronto a funcionar. Para obter mais informações ou para recursos online acerca do FS3600, visite www.synology.com.

SYNOLOGY, INC. ACORDO DE LICENÇA DE UTILIZADOR FINAL

IMPORTANTE–LEIA COM ATENÇÃO: ESTE ACORDO DE LICENÇA DE UTILIZADOR FINAL ("EULA") É UM ACORDO LEGAL ENTRE SI (QUER UMA ENTIDADE INDIVIDUAL OU LEGAL) E A SYNOLOGY, INC. ("SYNOLOGY") PARA O SOFTWARE SYNOLOGY INSTALADO NO PRODUTO SYNOLOGY ADQUIRIDO POR SI (O "PRODUTO") OU TRANSFERIDO LEGALMENTE A PARTIR DE WWW.SYNOLOGY.COM OU DE QUALQUER OUTRO CANAL FORNECIDO PELA SYNOLOGY ("SOFTWARE").

CONCORDA FICAR VINCULADO AOS TERMOS DESTES EULA ATRAVÉS DA UTILIZAÇÃO DOS PRODUTOS QUE CONTENHAM O SOFTWARE, DA INSTALAÇÃO DO SOFTWARE NOS PRODUTOS OU NO DISPOSITIVO LIGADO AOS PRODUTOS. SE NÃO CONCORDAR COM OS TERMOS DESTES EULA, NÃO UTILIZE OS PRODUTOS CONTENDO O SOFTWARE, NEM TRANSFIRA O SOFTWARE DE WWW.SYNOLOGY.COM OU DE QUALQUER OUTRO CANAL FORNECIDO PELA SYNOLOGY. PODERÁ, NO ENTANTO, DEVOLVER O PRODUTO AO REVENDEDOR ONDE O COMPROU PARA REEMBOLSO, DE ACORDO COM A POLÍTICA DE DEVOLUÇÕES APLICÁVEL DO REVENDEDOR.

Secção 1. Licença de software limitada. Sujeita aos termos e condições deste EULA, a Synology garante-lhe uma licença limitada, não exclusiva, não transferível e pessoal para instalar, executar e utilizar uma cópia do Software carregado no Produto ou no seu dispositivo ligado ao Produto, exclusivamente relativa à sua utilização autorizada do Produto.

Secção 2. Documentação. Pode fazer e utilizar um número de cópias razoável de qualquer documentação disponibilizada com o Software; tais cópias serão apenas utilizadas para questões internas relacionadas com o negócio e não podem ser republicadas ou redistribuídas (sejam cópias em papel ou em formato eletrónico) a entidades terceiras.

Secção 3. Cópia de segurança. Pode fazer um número razoável de cópias do Software apenas para efeitos de segurança e arquivamento.

Secção 4. Atualizações. Qualquer software que lhe seja fornecido pela Synology ou disponibilizado no website da Synology em www.synology.com ("Website") ou em qualquer outro canal fornecido pela Synology que atualize ou complemente o Software original está abrangido por este EULA, exceto se forem disponibilizados termos de licenciamento independentes com tais atualizações ou suplementos, nesse caso, tais termos independentes prevalecerão.

Secção 5. Limitações da licença. A licença definida nas Secções 1, 2 e 3 aplica-se apenas até à extensão do que tenha encomendado e pago pelo Produto e declara todos os seus direitos relativos ao Software. A Synology reserva todos os direitos que não lhe foram concedidos expressamente neste EULA. Sem limitar o disposto acima, não irá autorizar ou permitir a terceiros o seguinte: (a) utilizar o Software para qualquer propósito que não esteja ligado ao Produto; (b) licenciar, distribuir, alugar, arrendar, transferir, atribuir ou dispor do Software de qualquer outra forma; (c) efetuar engenharia inversa, descompilar, desmontar ou tentar descobrir o código fonte para identificar segredos comerciais relacionados com o Software, exceto e apenas até à extensão permitida por uma lei aplicável apesar dessa limitação; (d) adaptar, modificar, alterar, traduzir ou criar qualquer trabalho derivativo do Software; (e) remover, alterar ou ocultar qualquer aviso de direitos de autor ou direitos de propriedade presentes no Software ou no Produto; ou (f) contornar ou tentar contornar quaisquer métodos utilizados pela Synology para controlar o acesso aos componentes, funcionalidades ou funções do Produto ou do Software. Sujeito às limitações especificadas na presente Secção 5, não proibimos que forneça quaisquer serviços alojados no servidor Synology NAS a terceiros para fins comerciais.

Secção 6. Fonte aberta. O Software pode conter componentes licenciados à Synology sobre a GNU General Public License (Licença Pública Geral) ("Componentes GPL"), disponível atualmente em <http://www.gnu.org/licenses/gpl.html>. Os termos da GPL irão controlar exclusivamente os Componentes GPL até ao ponto em que este EULA entre em conflito com os requisitos da GPL relativamente à utilização dos componentes GPL e, nesse caso, concorda ser abrangido pelo GPL relativamente à utilização de tais componentes.

Secção 7. Auditoria. A Synology terá o direito de auditar o seu cumprimento dos termos deste EULA. Concorde permitir o acesso da Synology às suas instalações, equipamentos, livros, registos e documentos e também colaborar de forma razoável com a Synology para facilitar tal auditoria pela Synology ou pelo agente autorizado pela Synology.

Secção 8. Propriedade. O Software é uma propriedade valiosa da Synology e dos seus licenciadores e está protegido pelos direitos de autor e outras leis e acordos de propriedade intelectual. A Synology ou os seus licenciadores têm todos os direitos, títulos e interesses em e para o Software, incluindo, sem limitação, os direitos de autor e quaisquer outros direitos de propriedade intelectual.

Secção 9. Garantia limitada. A Synology fornece uma garantia limitada de que o Software irá estar substancialmente conforme as especificações publicadas pela Synology para o Software, caso existam, ou conforme definido no Website, durante o período exigido pela lei local. A Synology irá efetuar esforços comercialmente razoáveis para, em cumprimento do descrito, corrigir qualquer não conformidade do Software ou substituir qualquer Software que não cumpra a garantia precedente, desde que dê conhecimento por escrito à Synology de tal não conformidade durante o período de garantia. A garantia precedente não se aplica a não conformidades resultantes de: (w) utilização, reprodução, distribuição ou divulgação que não esteja em conformidade com este EULA; (x) qualquer personalização, modificação ou outro tipo de alteração do Software por parte de alguém que não a Synology; (y) combinação do Software com qualquer produto,

serviços ou outros itens disponibilizados por alguém que não a Synology; ou (z) incumprimento por sua parte deste EULA.

Secção 10. Suporte. Durante o período especificado na Secção 9, a Synology irá disponibilizar-lhe os serviços de suporte. Após o término do período aplicável, pode estar disponível suporte para o Software por parte da Synology, através de um pedido por escrito.

Secção 11. Renúncia de garantias. EXCETO SE EXPRESSAMENTE DEFINIDO ACIMA, O SOFTWARE É FORNECIDO "CONFORME ESTÁ" E COM TODOS OS ERROS. A SYNOLOGY E OS SEUS FORNECEDORES RENUNCIAM ASSIM A TODAS AS OUTRAS GARANTIAS, EXPRESSAS, IMPLÍCITAS OU ESTATUTÁRIAS, DERIVADAS DA LEI OU DE OUTRO MODO, INCLUINDO, MAS NÃO LIMITADO A, QUAISQUER GARANTIAS IMPLÍCITAS DE COMERCIALIZAÇÃO, ADEQUABILIDADE PARA UMA FINALIDADE ESPECÍFICA OU USO, TÍTULO E NÃO INFRAÇÃO, EM RELAÇÃO AO SOFTWARE. SEM LIMITAR OS PONTOS ACIMA INDICADOS, A SYNOLOGY NÃO GARANTE QUE O SOFTWARE SEJA ISENTO DE FALHAS, ERROS, VÍRUS OU OUTROS DEFEITOS.

Secção 12. Renúncia de determinados danos. EM NENHUM CASO A SYNOLOGY OU OS SEUS LICENCIADORES PODEM SER RESPONSABILIZADOS POR QUAISQUER DANOS OU RESPONSABILIDADES ACIDENTAIS, INDIRETOS, ESPECIAIS, PUNITIVOS, CONSEQUENCIAIS OU SEMELHANTES (INCLUINDO, MAS NÃO LIMITADO A, PERDA DE DADOS, INFORMAÇÕES, RECEITA, LUCROS OU NEGÓCIOS) RESULTANTES DA UTILIZAÇÃO OU IMPOSSIBILIDADE DE UTILIZAÇÃO DO SOFTWARE OU DE OUTRA FORMA RELACIONADOS COM ESTE EULA OU COM O SOFTWARE. QUER TENHAM POR BASE CONTRATO, INFRAÇÃO (INCLUINDO NEGLIGÊNCIA), OBRIGAÇÃO LEGAL OU QUALQUER OUTRA TEORIA, MESMO QUE A SYNOLOGY TENHA SIDO INFORMADA DA POSSIBILIDADE DE TAIS DANOS.

Secção 13. Limitação de responsabilidade. A RESPONSABILIDADE DA SYNOLOGY E DOS SEUS FORNECEDORES, RESULTANTE OU RELACIONADA COM A UTILIZAÇÃO OU IMPOSSIBILIDADE DE UTILIZAÇÃO DO SOFTWARE OU DE OUTRA FORMA RELACIONADA COM OU AO ABRIGO DESTA EULA OU DO SOFTWARE, ESTÁ LIMITADA AO VALOR EFETIVAMENTE PAGO POR SI PELO PRODUTO, INDEPENDENTEMENTE DOS DANOS EM QUE POSSA INCORRER E QUER SEJAM BASEADOS EM CONTRATO, INFRAÇÃO (INCLUINDO NEGLIGÊNCIA), OBRIGAÇÃO LEGAL OU QUALQUER OUTRA TEORIA. A renúncia precedente de garantias e a renúncia de certos danos e limitação de responsabilidade serão aplicadas até à máxima extensão permitida pela lei aplicável. A legislação de alguns estados/jurisdições não permite a exclusão de garantias implícitas ou a exclusão ou limitação de certos danos. Na medida em que essas leis sejam aplicáveis a este EULA, as exclusões e limitações definidas acima podem não ser aplicáveis a si.

Secção 14. Restrições de exportação. Reconhece que o Software está sujeito às restrições de exportação dos EUA. Concorde respeitar todas as leis aplicáveis e regulamentos que se apliquem ao Software, incluindo, sem limitações, os Regulamentos da Administração de Exportação dos EUA.

Secção 15. Término. Sem prejuízo de quaisquer outros direitos, a Synology pode rescindir este EULA se não cumprir todos os termos e condições contidos no mesmo. Nesse caso, deve cessar a utilização do Software e destruir todas as cópias do Software e de todos os respetivos componentes.

Secção 16. Transferência de direitos. Não pode transferir ou atribuir os seus direitos constantes neste EULA a qualquer terceiro, exceto os pré-instalados nos Produtos. Tal transferência ou atribuição em violação da restrição precedente será inválida.

Secção 17. Legislação aplicável. Salvo se explicitamente proibido pela lei local, este EULA é regido e interpretado de acordo com as leis do país, de acordo com os princípios de constituição da Synology Inc., sem ter em conta qualquer conflito de disposições legais em contrário.

Secção 18. Resolução de litígios. Qualquer disputa, controvérsia ou reclamação que surja de ou relacionada com este EULA será resolvida de forma exclusiva e definitiva por arbitragem, realizada por três árbitros imparciais, de acordo com os procedimentos da Lei de Arbitragem e regras de execução relacionadas do país no qual a Synology Inc. foi constituída. Nesses casos, a arbitragem será exclusivamente limitada ao litígio entre si e a Synology. A arbitragem, ou qualquer parte dela, não será consolidada com qualquer outra arbitragem e não será conduzida numa base de ações coletivas. A arbitragem deverá ser efetuada em Taipei e os procedimentos da arbitragem devem ser conduzidos em inglês ou, se ambas as partes assim o acordarem, em chinês mandarim. A decisão da arbitragem será final e vinculativa para as partes e pode ser imposta em qualquer tribunal com jurisdição. Compreende que, na ausência desta disposição, teria o direito de litigar em tal litígio, controvérsia ou reclamação num tribunal, incluindo o direito de litigar reclamações numa base de ações coletivas e expressamente e com conhecimento renuncia a esses direitos e concorda com a resolução de litígios através da arbitragem obrigatória de acordo com as condições expressas nesta Secção 18. Nada nesta secção deve ser considerado como uma proibição ou restrição à Synology de procurar uma medida cautelar ou procurar outros direitos e recursos que lhe assistam por lei ou equidade por qualquer violação suspeitada ou real de qualquer disposição deste EULA relacionada com quaisquer direitos de propriedade intelectual da Synology.

Secção 19. Honorários de advogados. Em qualquer arbitragem, mediação ou qualquer outra ação legal ou procedimento para garantir os direitos ou recursos relativos a este EULA, a parte prevalecente terá o direito de recuperar, para além de qualquer outra indemnização, custos e honorários de advogados razoáveis.

Secção 20. Divisibilidade. Se qualquer disposição deste EULA for considerada por um tribunal de jurisdição competente como inválida, ilegal ou sem carácter executório, o remanescente deste EULA permanecerá plenamente em vigor.

Secção 21. Acordo total. Este EULA apresenta o acordo total entre si e a Synology relativamente ao Software e ao tema abordado e anula todos os acordos e entendimentos anteriores, quer sejam escritos ou verbais. Nenhuma emenda, modificação ou renúncia de qualquer das provisões deste EULA será válida, exceto quando expressa num documento escrito assinado pela parte que ficará vinculada à mesma.

SYNOLOGY, INC. GARANTIA LIMITADA DO PRODUTO

ESTA GARANTIA LIMITADA ("GARANTIA") É APLICÁVEL AOS PRODUTOS (CONFORME DEFINIDO ABAIXO) DA SYNOLOGY, INC. E SUAS FILIAIS, INCLUINDO A SYNOLOGY AMERICA CORP, (COLETIVAMENTE, "SYNOLOGY"). ACEITA E CONCORDA ESTAR ABRANGIDO PELOS TERMOS DESTA GARANTIA AO ABRIR A EMBALAGEM QUE CONTÉM O PRODUTO E/OU AO UTILIZAR O PRODUTO. TENHA EM ATENÇÃO QUE ESTA GARANTIA LIMITADA NÃO SE APLICA AO SOFTWARE CONTIDO NOS PRODUTOS, QUE SERÁ SUJEITO AO RESPECTIVO ACORDO DE LICENÇA DE UTILIZADOR FINAL, E QUE A SYNOLOGY SE RESERVA O DIREITO DE FAZER OCASIONALMENTE AJUSTES E/OU MODIFICAÇÕES A ESTA GARANTIA DO PRODUTO SEM FORNECER AVISO PRÉVIO AO UTILIZADOR. SE NÃO CONCORDAR COM OS TERMOS DESTA GARANTIA, NÃO UTILIZE O PRODUTO. AO INVÉS, PODE DEVOLVER O PRODUTO AO REVENDEDOR ONDE O ADQUIRIU PARA OBTER UM REEMBOLSO, DE ACORDO COM A POLÍTICA APLICÁVEL DE DEVOLUÇÕES DO REVENDEDOR. TENHA EM ATENÇÃO QUE OS SUPORTES DE GARANTIA DA SYNOLOGY NÃO ESTÃO DISPONÍVEIS EM TODOS OS PAÍSES E QUE A SYNOLOGY PODERÁ RECUSAR FORNECER-LHE ESTE SUPORTE DE GARANTIA LIMITADA CASO O SOLICITE NUM PAÍS DIFERENTE DAQUELE EM QUE O PRODUTO FOI ADQUIRIDO ORIGINALMENTE. O PAÍS NO QUAL O PRODUTO FOI ADQUIRIDO ORIGINALMENTE SERÁ DETERMINADO COM BASE NOS REGISTOS INTERNOS DA SYNOLOGY.

Secção 1. Produtos

(a) "Produtos" refere-se a Produtos novos ou Produtos reconicionados. (b) "Produto novo" refere-se ao produto de hardware da marca Synology e aos acessórios da marca Synology incluídos na embalagem original que o Cliente comprou a um distribuidor ou revendedor autorizado da Synology. Pode consultar o nosso "Produto novo" em <https://www.synology.com/products/status>. (c) "Produto reconicionado" refere-se a todos os produtos da Synology que tenham sido reconicionados por uma afiliada da Synology ou por um distribuidor ou revendedor autorizado da Synology, não incluindo os vendidos "tal como estão" ou "sem garantia" por qualquer pessoa. (d) Outras definições: "Cliente" refere-se à pessoa ou entidade original que adquiriu o Produto à Synology ou a um distribuidor ou revendedor da Synology autorizado; "Loja online" refere-se a uma loja online gerida pela Synology ou a uma afiliada da Synology; "Software" refere-se ao software proprietário da Synology fornecido com o Produto quando o Cliente o adquire, transferido pelo Cliente a partir do site Web ou pré-instalado no Produto pela Synology, e inclui quaisquer firmware, suporte multimédia associado, imagens, animações, vídeos, áudio, texto e applets incorporados no software ou no Produto, bem como quaisquer atualizações ou melhoramentos a tal software.

Secção 2. Período de garantia

(a) "Período de garantia": O período de garantia tem início na data de compra e é indicado no recibo de compra ou na fatura a apresentar pelo Cliente, e termina no dia seguinte ao final do Período de garantia para cada Produto novo. Pode consultar o Período de garantia para cada Produto novo em <https://www.synology.com/products/status>. No que diz respeito ao Produto reconicionado ou a peças reparadas, corresponde ao período de garantia restante do produto que estão a substituir, ou noventa (90) dias a partir da data em que o produto foi substituído ou reparado, conforme o que for mais longo; exceto os que forem vendidos "tal como estão" ou "sem garantia" por qualquer loja. Se não apresentar o recibo de compra ou fatura, o período de garantia terá início na data de fabrico com base no nosso registo interno. (b) "Extensão do período de garantia": para Clientes que adquiram o serviço opcional EW201/EW202 para os Produtos aplicáveis especificados na Secção 1 (b), o Período de garantia especificado na Secção 2 (a) do Produto aplicável registado com o serviço opcional EW201/EW202 será alargado por dois anos. Pode ver o modelo aplicado em https://www.synology.com/products/Extended_Warranty.

Secção 3. Garantia limitada e recursos

3.1 Garantia limitada. Sujeito à Secção 3.2, a Synology garante ao Cliente que cada Produto (a) estará isento de defeitos materiais relativos a fabrico e que (b) em condições normais de utilização irá funcionar substancialmente de acordo com as especificações publicadas pela Synology relativamente ao Produto durante o Período de garantia. Esta garantia limitada não se aplica ao Software incluído no produto ou adquirido pelo Cliente, que ficará sujeito ao acordo de licença de utilizador final fornecido com o Produto. A Synology não dá qualquer garantia sobre Produtos reconicionados vendidos "tal como estão" ou "sem garantia". A presente Garantia limitada NÃO é transferível e aplica-se apenas a clientes que adquiram produtos diretamente a afiliadas da Synology, revendedores e distribuidores autorizados pela Synology. A garantia definida na Secção 3 termina após a venda ou transferência do Produto por parte do Cliente a um terceiro.

3.2 Exclusões. As garantias e obrigações de garantia precedentes não se aplicam a qualquer Produto que (a) tenha sido instalado ou utilizado de uma forma não especificada ou descrita no Produto ou nos respetivos documentos relacionados; (b) tenha sofrido danos pelo serviço (incluindo atualizações e expansões) prestado por alguém que não seja um representante da Synology ou um fornecedor de serviços autorizado pela Synology; (c) tenha sido de alguma forma mal utilizado, maltratado ou danificado; (d) tenha sido utilizado com itens não fornecidos pela Synology diferentes do hardware ou software para o qual o Produto foi concebido; ou que (e) de outra forma não cumpra as especificações do Produto e que tal incumprimento seja atribuído a causas fora do controlo da Synology. (f) tenha sido associado a quaisquer produtos de hardware ou qualquer software que não sejam da marca Synology, mesmo que sejam embalados ou vendidos juntamente com hardware Synology. (g) o Cliente desmontar o Produto, exceto se tal for autorizado pela Synology; (h) o Cliente não implementar correções, modificações, melhoramentos, aperfeiçoamentos ou outras atualizações disponibilizadas ao Cliente por parte da Synology; ou (i) o Cliente implementar, instalar ou utilizar qualquer correção, modificação, melhoramento, aperfeiçoamento ou qualquer outra atualização disponibilizada por terceiros. (j) quaisquer problemas de compatibilidade que ocorram ao instalar produtos de hardware, software ou componentes não suportados pela Synology. (k) danos no produto causados por acidente, incêndio, contacto com líquidos, terramoto ou outra causa externa. (l) danos estéticos causados por desgaste normal ou outros danos causados pelo envelhecimento normal do Produto, incluindo, sem limitação, riscos, amolgadelas e plástico partido nas portas,

salvo se a falha tiver ocorrido devido a um defeito de material ou de fabrico; (m) o número de série for removido ou apagado do Produto, impossibilitando a respetiva identificação.

3.3 Suporte de garantia e recurso exclusivo. Se o Cliente comunicar o incumprimento de qualquer uma das garantias definidas na Secção 3.1 durante o Período de garantia definido abaixo, então, após verificação do incumprimento por parte da Synology, a Synology irá, à escolha da Synology: (a) envidar esforços razoáveis do ponto de vista comercial para reparar o Produto, (b) fornecer assistência técnica, ou (c) substituir o Produto não conforme, ou parte do mesmo, após devolução completa do Produto, de acordo com a Secção 3.4. O precedente define a responsabilidade total da Synology e o recurso único e exclusivo do Cliente em caso de qualquer violação de garantia referida na Secção 3.1 ou de qualquer defeito ou deficiência no Produto. O Cliente irá ajudar a Synology de forma razoável a diagnosticar e validar qualquer não conformidade do Produto.

3.4 Devolução. Qualquer devolução de Produto por parte do Cliente ao abrigo da Secção 3.3 deve ser efetuada de acordo com os procedimentos de devolução da Synology vigentes no momento e incluir o recibo de compra ou a fatura. Pode consultar mais informações sobre o procedimento de devolução em https://www.synology.com/knowledgebase/DSM/tutorial/Service_Application/How_to_make_warranty_claim_for_Synology_NA_S. Relativamente a reclamações ao abrigo da garantia, o Cliente deve devolver o Produto completo à Synology de acordo com a presente Secção 3.4. Qualquer Produto devolvido que tenha sido desmontado (exceto por indicação da Synology) será recusado e devolvido ao Cliente, ficando os custos a cargo do Cliente. Qualquer Produto deve ser devolvido nas mesmas condições em que foi fornecido pela Synology para o endereço indicado pela Synology, com os portes pré-pagos e embalado de forma suficientemente segura para proteger o conteúdo. O Cliente é responsável pelo seguro e pelo risco de perdas relativamente aos itens devolvidos até estes serem recebidos corretamente por parte da Synology.

3.5 Substituição pela Synology. Se a Synology optar por substituir qualquer Produto ao abrigo desta Garantia, conforme definido na Secção 3.1, a Synology enviará um Produto de substituição, com os custos a cargo da Synology, através do método de envio selecionado pela Synology após a receção do Produto não conforme, de acordo com a Secção 3.4, e validação por parte da Synology de que o Produto não está em conformidade com a garantia. Em alguns países, a Synology poderá, a seu critério exclusivo, aplicar o Serviço de substituição da Synology a determinados Produtos, através do qual a Synology enviará um Produto de substituição ao Cliente antes da receção do Produto não conforme devolvido pelo Cliente (o "Serviço de substituição da Synology").

3.6 Renúncia de garantias. AS GARANTIAS, OBRIGAÇÕES E RESPONSABILIDADES DA SYNOLOGY E OS RECURSOS DO CLIENTE DEFINIDOS NA PRESENTE GARANTIA SÃO EXCLUSIVOS E UTILIZADOS EM SUBSTITUIÇÃO, E O CLIENTE RENUNCIA PELA PRESENTE A TODAS AS OUTRAS GARANTIAS, OBRIGAÇÕES E RESPONSABILIDADES DA SYNOLOGY E A TODOS OS OUTROS DIREITOS, RECLAMAÇÕES E RECURSOS DO CLIENTE CONTRA A SYNOLOGY, EXPRESSOS OU IMPLÍCITOS, DECORRENTES DA LEI OU OUTROS, RELACIONADOS COM O PRODUTO, A DOCUMENTAÇÃO ANEXA OU O SOFTWARE E QUAISQUER OUTROS ARTIGOS OU SERVIÇOS FORNECIDOS AO ABRIGO DA PRESENTE GARANTIA, INCLUINDO, SEM LIMITAÇÃO, QUALQUER: (A) GARANTIA IMPLÍCITA DE COMERCIALIZABILIDADE OU DE ADEQUABILIDADE PARA DETERMINADO FIM OU UTILIZAÇÃO; (B) GARANTIA IMPLÍCITA QUE SURJA NO CURSO DA EXECUÇÃO, NEGOCIAÇÃO OU UTILIZAÇÃO COMERCIAL; (C) RECLAMAÇÃO DE INFRAÇÃO OU APROPRIAÇÃO INDEVIDA; OU (D) AÇÃO DE RESPONSABILIDADE CIVIL (QUER SEJA COM BASE EM NEGLIGÊNCIA, RESPONSABILIDADE OBJETIVA, RESPONSABILIDADE PELO PRODUTO OU OUTRA TEORIA). A SYNOLOGY NÃO GARANTE E REJEITA ESPECIFICAMENTE QUALQUER RESPONSABILIDADE QUANTO AOS DADOS OU INFORMAÇÃO GUARDADOS EM QUALQUER PRODUTO DA SYNOLOGY RELATIVAMENTE À SEGURANÇA E AO RISCO DE PERDA DE DADOS. A SYNOLOGY RECOMENDA QUE O CLIENTE TOME AS PRECAUÇÕES ADEQUADAS PARA EFETUAR CÓPIAS DE SEGURANÇA DOS DADOS ARMAZENADOS NO PRODUTO. ALGUNS ESTADOS/JURISDIÇÕES NÃO PERMITEM LIMITAÇÕES ÀS GARANTIAS IMPLÍCITAS, POR ISSO A LIMITAÇÃO ACIMA PODE NÃO SE APLICAR AO CLIENTE.

Secção 4. Limitação de responsabilidade

4.1 Força maior. A Synology não será responsável nem será considerado que esteja em incumprimento ou violação relativamente a esta Garantia devido a qualquer atraso ou falha na execução ao abrigo desta Garantia em resultado de qualquer causa ou condição que esteja fora do respetivo controlo razoável (incluindo, sem limitações, qualquer atuação ou falta de atuação por parte do Cliente).

4.2. Renúncia de determinados danos. EM NENHUM CASO A SYNOLOGY OU OS SEUS FORNECEDORES PODEM SER RESPONSABILIZADOS PELO CUSTO RELATIVO A QUAISQUER DANOS OU RESPONSABILIDADES ACIDENTAIS, INDIRETOS, ESPECIAIS, PUNITIVOS, CONSEQUENCIAIS OU SEMELHANTES (INCLUINDO, SEM LIMITAÇÕES, PERDA DE DADOS, INFORMAÇÕES, RECEITAS, LUCROS OU NEGÓCIOS) RESULTANTES DA UTILIZAÇÃO OU IMPOSSIBILIDADE DE UTILIZAÇÃO DO PRODUTO, QUALQUER DOCUMENTAÇÃO ANEXA OU SOFTWARE E QUAISQUER OUTRAS MERCADORIAS OU SERVIÇOS FORNECIDOS AO ABRIGO DESTA GARANTIA, QUER TENHAM POR BASE CONTRATO, RESPONSABILIDADE CIVIL (INCLUINDO NEGLIGÊNCIA), RESPONSABILIDADE OBJETIVA OU QUALQUER OUTRA TEORIA, MESMO QUE A SYNOLOGY TENHA SIDO AVISADA DA POSSIBILIDADE DE TAIS DANOS.

4.3 Limitação de responsabilidade. A RESPONSABILIDADE DA SYNOLOGY E DOS SEUS FORNECEDORES RESULTANTE OU RELACIONADA COM A UTILIZAÇÃO OU IMPOSSIBILIDADE DE UTILIZAÇÃO DO PRODUTO, QUALQUER DOCUMENTAÇÃO ASSOCIADA OU SOFTWARE E QUAISQUER OUTRAS MERCADORIAS E SERVIÇOS FORNECIDOS AO ABRIGO DESTA GARANTIA É LIMITADA AO VALOR PAGO EFETIVAMENTE PELO CLIENTE PELO PRODUTO, INDEPENDENTEMENTE DO VALOR DOS DANOS EM QUE O CLIENTE POSSA INCORRER E QUER SEJA COM BASE EM CONTRATO, RESPONSABILIDADE CIVIL (INCLUINDO NEGLIGÊNCIA), RESPONSABILIDADE OBJETIVA

OU QUALQUER OUTRA TEORIA. A renúncia de determinados danos e a limitação de responsabilidade precedentes serão aplicadas até à extensão máxima permitida pela lei aplicável. A legislação de alguns estados/jurisdições não permite a exclusão ou limitação de determinados danos. Na medida em que essas leis sejam aplicáveis ao Produto, as exclusões e limitações definidas acima podem não ser aplicáveis ao Cliente.

Secção 5. Diversos

5.1 Direitos de propriedade. O Produto, bem como qualquer Software associado e documentação fornecida com o Produto, inclui direitos proprietários e direitos de propriedade intelectual da Synology e dos respetivos licenciantes e fornecedores terceiros. A Synology possui e reserva todos os direitos, títulos e interesses dos direitos de propriedade intelectual do Produto, e nenhum título ou propriedade de quaisquer direitos de propriedade intelectual de ou no Produto ou qualquer Software associado, documentação e outros artigos disponibilizados ao abrigo desta Garantia, é transferido para o Cliente ao abrigo desta Garantia. O Cliente (a) cumprirá os termos e condições do acordo de licença de utilizador final da Synology que acompanha o Software fornecido pela Synology ou por um distribuidor ou revendedor autorizado da Synology; e (b) não tentará efetuar engenharia inversa de qualquer Produto ou Software associado nem se apropriar ilícitamente, contornar ou violar quaisquer direitos de propriedade intelectual da Synology.

5.2 Transferência de direitos. O Cliente não transferirá nenhum dos seus direitos ao abrigo desta Garantia, diretamente, por força da lei ou de outra forma, sem o consentimento prévio por escrito da Synology.

5.3 Sem termos adicionais. Exceto se expressamente permitido por esta Garantia, nenhuma das partes estará vinculada, e cada parte se opõe, a qualquer termo, condição ou outra disposição que seja incompatível com as disposições desta Garantia que seja feita pela outra parte em qualquer ordem de compra, recibo, aceitação, confirmação, correspondência ou outro, exceto se cada parte concordar especificamente com tal disposição por escrito. Além disso, se esta Garantia estiver em conflito com quaisquer termos ou condições de qualquer outro acordo efetuado pelas partes em relação ao Produto, esta Garantia irá prevalecer, exceto se o outro acordo referir especificamente as secções desta Garantia às quais se sobrepõe.

5.4 Legislação aplicável. Salvo se expressamente proibido pela lei local, esta Garantia é regida pelas leis do Estado de Washington, EUA, para os Clientes residentes nos Estados Unidos da América, e pelas leis da República da China (Taiwan) para clientes que não residam nos Estados Unidos da América, sem ter em conta qualquer conflito de disposições legais em contrário. A Convenção de 1980 da ONU relativa a contratos para a venda internacional de mercadorias ou revisões posteriores da mesma não são, por isso, aplicáveis.

5.5 Resolução de litígios. Qualquer litígio, controvérsia ou reclamação resultante ou relacionado com este Produto, com o Software ou serviços disponibilizados pela Synology relativamente ao Produto ou à relação entre Clientes residentes nos Estados Unidos e a Synology será resolvido exclusivamente e com caráter definitivo por arbitragem ao abrigo das leis comerciais atuais da Associação Americana de Arbitragem, exceto disposição em contrário abaixo. A arbitragem será conduzida perante um único árbitro e será exclusivamente limitada ao litígio entre o Cliente e a Synology. A arbitragem, ou qualquer parte dela, não será consolidada com qualquer outra arbitragem e não será conduzida numa base de ações coletivas. A arbitragem terá lugar em King County, Washington, nos EUA, através da apresentação de documentos, por telefone, pela Internet ou pessoalmente, conforme determinado pelo árbitro a pedido das partes. A parte prevalecente em qualquer arbitragem ou ação legal que ocorra nos Estados Unidos ou de outra forma deve receber todos os custos e honorários razoáveis de advogados, incluindo qualquer taxa de arbitragem paga pela parte prevalecente. Qualquer decisão tomada nestes procedimentos de arbitragem será definitiva e vinculativa para as partes e esta decisão pode ser apresentada em qualquer tribunal da jurisdição competente. O Cliente compreende que, na ausência desta disposição, o Cliente teria o direito de litigar tal litígio, controvérsia ou reclamação num tribunal, incluindo o direito de litigar reclamações numa base de ações coletivas e o Cliente renuncia expressamente e com conhecimento a esses direitos e concorda com a resolução de litígios através da arbitragem vinculativa de acordo com as condições expressas nesta Secção 5.5. Para Clientes não residentes nos Estados Unidos, qualquer litígio, controvérsia ou reclamação descrito nesta secção deve ser resolvido com caráter definitivo por arbitragem conduzida por três árbitros neutros de acordo com os procedimentos da Lei de Arbitragem da República da China e respetivas regras de execução. A arbitragem deverá ser efetuada em Taipei, Taiwan, República da China e os procedimentos da arbitragem devem ser conduzidos em inglês ou, se ambas as partes assim o acordarem, em chinês mandarim. A decisão da arbitragem será final e vinculativa para as partes e pode ser imposta em qualquer tribunal com jurisdição. Nada nesta secção deve ser considerado como uma proibição ou restrição à Synology de procurar uma medida cautelar ou procurar outros direitos e recursos que lhe assistam por lei ou equidade por qualquer violação suspeita ou real de qualquer disposição da presente Garantia relacionada com quaisquer direitos de propriedade intelectual da Synology.

5.6 Honorários de advogados. Em qualquer arbitragem, mediação ou outra ação legal ou procedimento para garantir os direitos ou recursos relativos a esta Garantia, a parte prevalecente terá o direito de recuperar, para além de qualquer outra indemnização, custos e honorários de advogados razoáveis.

5.7 Restrições de exportação. Reconhece que o Produto pode estar sujeito às restrições de exportação dos EUA. Cumprirá as leis aplicáveis e os regulamentos que se apliquem ao Produto, incluindo, sem limitações, os Regulamentos da Administração de Exportação dos EUA.

5.8 Divisibilidade. Se qualquer disposição desta Garantia for considerada inválida, ilegal ou sem caráter executório por um tribunal da jurisdição competente, o remanescente desta Garantia permanecerá plenamente em vigor.

5.9 Acordo integral. A presente Garantia constitui o acordo integral e substitui todo e qualquer acordo anterior entre a Synology e o Cliente relativamente à matéria aqui abordada. Nenhuma emenda, modificação ou abdicção de quaisquer das provisões da presente Garantia será válida, exceto se tal for expresso num documento escrito assinado pela parte vinculada à mesma.

FCC Declaration of Conformity

This device complies with Part 15 of the FCC Rules. Operation is subject to the following two conditions: (1) this device may not cause harmful interference, and (2) this device must accept any interference received, including interference that may cause undesired operation.

この装置は、クラス A 機器です。この装置を住宅環境で使用すると電波妨害を引き起こすことがあります。この場合には使用者が適切な対策を講ずるよう要求されることがあります。

VCCI - A